

EK-Q20-...

da libreria o appoggio
stand-alone,
book-shelves or to be
leant

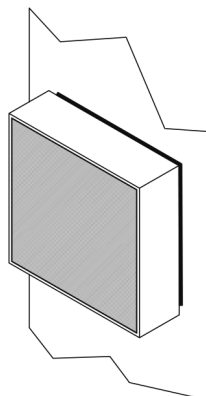

EK-Q20W-...

da parete
wall

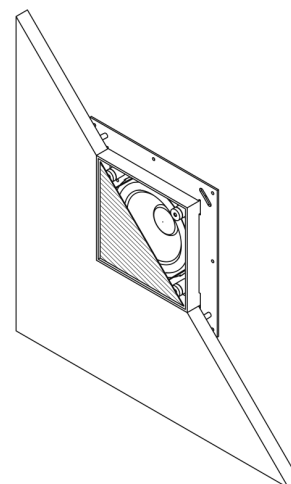

EK-Q10CG-...

da incasso su carton-
gesso
in-wall, for wall made
of plaster/paperboard

EK-Q10CG-...

Descrizione / Description

Per installazione a raso muro, EK-Q10CG-... è il più piccolo diffusore acustico della produzione ma vanta un suono caldo e compatto.

For in-wall installation, EK-Q10CG-... is the smallest loudspeaker in production but boasts a warm and compact sound.

Dimensioni / Dimensions: L 100 x H 100 x P 53 (mm)

Caratteristiche tecniche / Technical features

- **Tipo / Type:** da incasso / in-wall
- **Caricamento / system:** libero / free air
- **N° vie / No.of ways:** larga banda / full range
- **Potenza nominale / Power:** 45 W
- **Impedenza / Impedance:** 8 Ω
- **X-over:** in linea, full range / in-line, full range
- **Risposta in freq. / Freq. Resp.:** 80-16 kHz
- **Sensibilità / Sensitivity:** 87 dB
- **Altoparlanti / Drivers:** 1 x larga banda D.80mm / 1 x full range D.80mm

Versioni / Versions

- EK-Q10CG-BI (tela bianca, white canvas)
- EK-Q10CG-NE (tela nera, black canvas)

COLORI DISPONIBILI / COLOURS AVAILABLE

Tessuto griglia / Grille cloth: bianco, nero / white, black.

EK-Q20-...**Descrizione / Description**

Piccoli, moderni, e minimali con contenuti acustici e tecnologici di alto livello. La serie EK-Q20-... è progettata per essere inserita in tutte le tipologie d'arredo, e si presta ad essere posizionata nelle librerie in appoggio, pensili a muro, o a bandiera nella versione bipolare. E' adatta ad insonorizzare uffici, musei, bar, o altro.

Small, modern, and minimal with high-level acoustic and technological contents. The EK-Q20-... series is designed to be inserted in all types of furniture, and lends itself to being positioned in book-shelves, wall-mounted, or bipolar "flag-mode" version. It is suitable to sound offices, museums, bars, etc.

Dimensioni / Dimensions: L 200 x H 200 x P 61 (mm)

Caratteristiche tecniche / Technical features

- **Tipo / Type:** da appoggio / to be leant
- **Caricamento / system:** reflex
- **N° vie / No.of ways:** 2
- **Potenza nominale / Power:** 65 W
- **Impedenza / Impedance:** 8 Ω
- **X-over:** 3.5 kHz
- **Risposta in freq. / Freq. Resp.:** 50-21 kHz
- **Sensibilità / Sensitivity:** 87 dB
- **Altoparlanti / Drivers:** 1 x midwoofer D.80mm / 1 x tweeter D.19mm

Versioni / Versions

- EK-Q20-ASA-BI (alluminio satinato, tela bianca / anodized aluminum, white canvas)
- EK-Q20-ASA-NE (alluminio satinato, tela nera / anodized aluminum, black canvas)
- EK-Q20-ASA-SA (alluminio satinato, tela sabbia / anodized aluminum, beige canvas)
- EK-Q20-ASN-BI (alluminio satinato nero, tela bianca / black anodized aluminum, white canvas)
- EK-Q20-ASN-NE (alluminio satinato nero, tela nera / black anodized aluminum, black canvas)
- EK-Q20-ASN-SA (alluminio satinato nero, tela sabbia / black anodized aluminum, beige canvas)
- EK-Q20-LN-BI (laccato bianco, tela bianca / white painted, white canvas)
- EK-Q20-LB-NE (laccato nero, tela nera / black painted, black canvas)

COLORI DISPONIBILI / COLOURS AVAILABLE

Finitura telaio - chassis finishing: alluminio lucidato / alluminio anodizzato / alluminio anodizzato nero / verniciato bianco / verniciato nero - polished aluminum / anodized aluminum / black anodized aluminum / white painted / black painted.

Tessuto griglia / Grille cloth: bianco, nero / white, black.

Note / Notes: *Il tessuto della griglia può essere cambiato su richiesta. **Senza indicazione in fase d'ordine, verranno forniti i colori standard (tessuto griglia bianco con telaio in alluminio bianco o lucido, nero con telaio in alluminio anodizzato nero o nero, sabbia con telaio in alluminio anodizzato) / *Grille cloth can be changed on demand. **Without indication when ordering, standard colours will be supplied (white grille cloth with white or polished alu chassis, black with black or black anodized alu chassis, beige with anodized alu chassis).

N.B. Su richiesta possono essere verniciati con altri colori RAL, con maggiorazione sul prezzo di listino / On demand, they can be painted with other RAL colours, with a surcharge on the list price

EK-Q20W-...**Descrizione / Description**

Piccoli, moderni, e minimali con contenuti acustici e tecnologici di alto livello. La serie EK-Q20W-... è progettata per essere inserita in tutte le tipologie d'arredo, e si presta ad essere posizionata nelle librerie in appoggio, pensili a muro, o a bandiera nella versione bipolare. E' adatta ad insonorizzare uffici, musei, bar, o altro.

Small, modern, and minimal with high-level acoustic and technological contents. The EK-Q20W-... series is designed to be inserted in all types of furniture, and lends itself to being positioned in book-shelves, wall-mounted, or bipolar "flag-mode" version. It is suitable to sound offices, museums, bars, etc.

Dimensioni / Dimensions: L 200 x H 200 x P 61 (mm)

Caratteristiche tecniche / Technical features

- **Tipo / Type:** da parete / wall
- **Caricamento / system:** reflex
- **N° vie / No.of ways:** 2
- **Potenza nominale / Power:** 65 W
- **Impedenza / Impedance:** 8 Ω
- **X-over:** 3.5 kHz
- **Risposta in freq. / Freq. Resp.:** 50-21 kHz
- **Sensibilità / Sensitivity:** 87 dB
- **Altoparlanti / Drivers:** 1 x midwoofer D.80mm / 1 x tweeter D.19mm

Versioni / Versions

- EK-Q20W-ASA-BI (alluminio satinato, tela bianca / anodized aluminum, white canvas)
- EK-Q20W-ASA-NE (alluminio satinato, tela nera / anodized aluminum, black canvas)
- EK-Q20W-ASA-SA (alluminio satinato, tela sabbia / anodized aluminum, beige canvas)
- EK-Q20W-ASN-BI (alluminio satinato nero, tela bianca / black anodized aluminum, white canvas)
- EK-Q20W-ASN-NE (alluminio satinato nero, tela nera / black anodized aluminum, black canvas)
- EK-Q20W-ASN-SA (alluminio satinato nero, tela sabbia / black anodized aluminum, beige canvas)
- EK-Q20W-LN-BI (laccato bianco, tela bianca / white painted, white canvas)
- EK-Q20W-LB-NE (laccato nero, tela nera / black painted, black canvas)

COLORI DISPONIBILI / COLOURS AVAILABLE

Finitura telaio - chassis finishing: alluminio lucidato / alluminio anodizzato / alluminio anodizzato nero / verniciato bianco / verniciato nero - polished aluminum / anodized aluminum / black anodized aluminum / white painted / black painted.

Tessuto griglia / Grille cloth: bianco, nero, sabbia / white, black, beige

Note / Notes: *Il tessuto della griglia può essere cambiato su richiesta. **Senza indicazione in fase d'ordine, verranno forniti i colori standard (tessuto griglia bianco con telaio in alluminio bianco o lucido, nero con telaio in alluminio anodizzato nero o nero, sabbia con telaio in alluminio anodizzato) / *Grille cloth can be changed on demand. **Without indication when ordering, standard colours will be supplied (white grille cloth with white or polished alu chassis, black with black or black anodized alu chassis, beige with anodized alu chassis).

N.B. Su richiesta possono essere verniciati con altri colori RAL, con maggiorazione sul prezzo di listino / On demand, they can be painted with other RAL colours, with a surcharge on the list price.

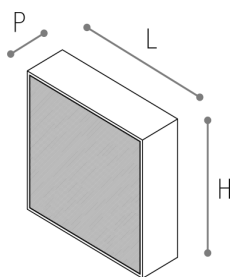

EK-Q15-...
da libreria o appoggio
stand-alone,
book-shelves or to be leant

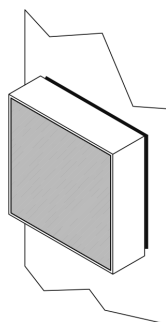

EK-Q15W-...
da parete
wall

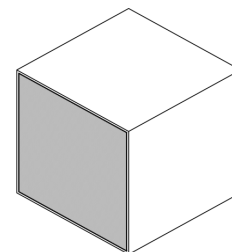

EK-Q15K-...
da libreria o appoggio
stand-alone,
book-shelves or to be leant

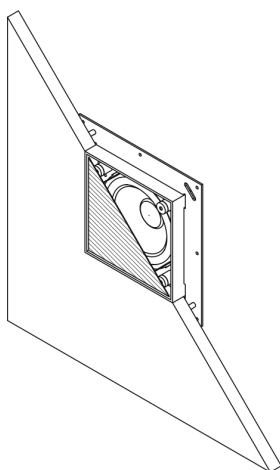

EK-Q15CG-...
da incasso su cartongesso
in-wall, for wall made of plaster/paperboard

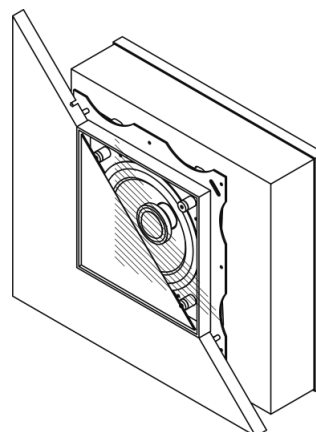

EK-Q15M-...
da incasso a muro
in-wall, for wall made of bricks

EK-Q15-...

Descrizione / description

Per installazione da libreria o appoggio.

For stand-alone, book-shelves or to be leant installation

Dimensioni / Dimensions: L 150 x H 150 x P 50 (mm)

Caratteristiche tecniche / Technical features

- **Tipo / Type:** da libreria o appoggio / stand-alone, book-shelves or to be leant
- **Caricamento / system:** reflex passivo / reflex passive
- **N° vie / No.of ways:** 2
- **Potenza nominale / Power:** 50 W
- **Impedenza / Impedance:** 8 Ω
- **X-over:** 2 kHz

- **Risposta in freq. / Freq. Resp.:** 70-21 kHz
- **Sensibilità / Sensitivity:** 85 dB
- **Altoparlanti / Drivers:** 1 x midwoofer D.50mm / 1 x tweeter D.14mm

EK-Q15W-...

Descrizione / Description

Piccoli, moderni, e minimali con contenuti acustici e tecnologici di alto livello. Il risultato estetico è all'altezza delle esigenze di stile più rigorose. Un insieme di suono e design caratteristica questo oggetto, portando il suono nelle stanze senza farsi notare ma coinvolgendo chi lo vive, regalando emozioni.

Small, modern, minimalist, with acoustic and technological content of high quality. The aesthetic result meets the expectations of the most rigorous needs. Sound and design are the best marks of this small object, bringing sound to any room without being noticed, but it can involve the listeners so much.

Dimensioni / Dimensions: L 150 x H 150 x P 83 (mm)

Caratteristiche tecniche / Technical features

- **Tipo / Type:** da parete / wall
- **Caricamento / system:** reflex
- **N° vie / No.of ways:** 2
- **Potenza nominale / Power:** 50 W
- **Impedenza / Impedance:** 8 Ω
- **X-over:** 2 kHz
- **Risposta in freq. / Freq. Resp (Hz):** 60-21 kHz
- **Sensibilità / Sensitivity:** 85 dB
- **Altoparlanti / Drivers:** 1 x midwoofer D.80mm / 1 x tweeter D.19mm

Versioni / Versions

- EK-Q15W-ASA-BI (alluminio satinato, tela bianca / anodized aluminum, white canvas)
- EK-Q15W-ASA-NE (alluminio satinato, tela nera / anodized aluminum, black canvas)
- EK-Q15W-ASA-SA (alluminio satinato, tela sabbia / anodized aluminum, beige canvas)
- EK-Q15W-ASN-BI (alluminio satinato nero, tela bianca / black anodized aluminum, white canvas)
- EK-Q15W-ASN-NE (alluminio satinato nero, tela nera / black anodized aluminum, black canvas)
- EK-Q15W-ASN-SA (alluminio satinato nero, tela sabbia / black anodized aluminum, beige canvas)
- EK-Q15W-LN-BI (laccato bianco, tela bianca / white painted, white canvas)
- EK-Q15W-LB-NE (laccato nero, tela nera / black painted, black canvas)

COLORI DISPONIBILI / COLOURS AVAILABLE

Finitura telaio / chassis finishing: polished aluminum / anodized aluminum / black anodized aluminum / white painted / black painted.

Tessuto griglia / Grille cloth: bianco, nero, sabbia / white, black, beige

Note / Notes: *Il tessuto della griglia può essere cambiato su richiesta. **Senza indicazione in fase d'ordine, verranno forniti i colori standard (tessuto griglia bianco con telaio in alluminio bianco o lucido, nero con telaio in alluminio anodizzato nero o nero, sabbia con telaio in alluminio anodizzato) /

*Grille cloth can be changed on demand. **Without indication when ordering, standard colours will be supplied (white grille cloth with white or polished alu chassis, black with black or black anodized alu chassis, beige with anodized alu chassis).

N.B. Su richiesta possono essere verniciati con altri colori RAL, con maggiorazione sul prezzo di listino / On demand, they can be painted with other RAL colours, with a surcharge on the list price.

EK-Q15K-...

Descrizione / Description

Piccoli, moderni, e minimali con contenuti acustici e tecnologici di alto livello. Il risultato estetico è all'altezza delle esigenze di stile più rigorose. Un insieme di suono e design caratteristica questo oggetto, portando il suono nelle stanze senza farsi notare ma coinvolgendo chi lo vive, regalando emozioni.

Small, modern, minimalist, with acoustic and technological content of high quality. The aesthetic result meets the expectations of the most rigorous needs. Sound and design are the best marks of this small object, bringing sound to any room without being noticed, but it can involve the listeners so much.

Dimensioni / Dimensions: L 150 x H 150 x P 150 (mm)

Caratteristiche tecniche / Technical features

- **Tipo / Type:** da appoggio / to be leant
- **Caricamento / system:** reflex
- **N° vie / No.of ways:** 2
- **Potenza nominale / Power:** 50 W
- **Impedenza / Impedance:** 8 Ω
- **X-over:** 2 kHz
- **Risposta in freq. / Freq. Resp.:** 50-21 kHz
- **Sensibilità / Sensitivity:** 86 dB
- **Altoparlanti / Drivers:** 1 x midwoofer D.80mm / 1 x tweeter D.19mm

Versioni / Versions

- EK-Q15K-ASA-BI (alluminio satinato, tela bianca / anodized aluminum, white canvas)
- EK-Q15K-ASA-NE (alluminio satinato, tela nera / anodized aluminum, black canvas)
- EK-Q15K-ASA-SA (alluminio satinato, tela sabbia / anodized aluminum, beige canvas)
- EK-Q15K-ASN-BI (alluminio satinato nero, tela bianca / black anodized aluminum, white canvas)
- EK-Q15K-ASN-NE (alluminio satinato nero, tela nera / black anodized aluminum, black canvas)
- EK-Q15K-ASN-SA (alluminio satinato nero, tela sabbia / black anodized aluminum, beige canvas)
- EK-Q15K-LN-BI (laccato bianco, tela bianca / white painted, white canvas)
- EK-Q15K-LB-NE (laccato nero, tela nera / black painted, black canvas)

COLORI DISPONIBILI / COLOURS AVAILABLE

Finitura telaio / chassis finishing: verniciato bianco, verniciato nero / white painted, black painted.

Tessuto griglia / Grille cloth: bianco, nero, sabbia / white, black, beige

Note / Notes: *Il tessuto della griglia può essere cambiato su richiesta. **Senza indicazione in fase d'ordine, verranno forniti i colori standard (tessuto griglia bianco con telaio in alluminio bianco o lucido, nero con telaio in alluminio anodizzato nero o nero, sabbia con telaio in alluminio anodizzato) / *Grille cloth can be changed on demand. **Without indication when ordering, standard colours will be supplied (white grille cloth with white or polished alu chassis, black with black or black anodized alu chassis, beige with anodized alu chassis).

EK-Q15CG-...

EK-Q15CG-ST-...

EK-Q15CG-100V-...

Descrizione / Description

Piccoli, moderni, e minimali con contenuti acustici e tecnologici di alto livello. Il risultato estetico è all'altezza delle esigenze di stile più rigorose. Un insieme di suono e design caratteristica questo oggetto, portando il suono nelle stanze senza farsi notare ma coinvolgendo chi lo vive, regalando emozioni.

Small, modern, minimalist, with acoustic and technological content of high quality. The aesthetic result meets the expectations of the most rigorous needs. Sound and design are the best marks of this small object, bringing sound to any room without being noticed, but it can involve the listeners so much.

Dimensioni / Dimensions:

EK-Q15CG-...: L 150 x H 150 x P 70 (mm)

EK-Q15-CG-ST-...: L 150 x H 150 x P 74 (mm)

EK-Q15-CG-100V-...: L 150 x H 150 x P 74 (mm)

Caratteristiche tecniche / Technical features

- **Tipo / Type:** da incasso a cartongesso, raso-muro / in-wall for walls made of plasterboard
- **Caricamento / system:** libero / free-air
- **N° vie / No.of ways:** 2
- **Potenza nominale / Power:** 50 W (50+50 W per EK-Q15CG-ST-...) / (50+50 W for EK-Q15CG-ST-...)
- **Impedenza / Impedance:** 8 Ω (8+8 Ω per EK-Q15CG-ST-...) / (8+8 Ω for EK-Q15CG-ST-...)
- **X-over:** 2 kHz
- **Risposta in freq. / Freq. Resp.:** 60-21 kHz (55-21 kHz per EK-Q15CG-ST-...) / (55-21 kHz for EK-Q15CG-ST-...)
- **Sensibilità / Sensitivity:** 89 dB
- **Altoparlanti / Drivers:** coax D.130mm - 2 vie (coax D.130mm doppia bobina per EK-Q15CG-ST-...) / coax D.130mm - 2 ways (coax D.130mm DVC - 2 ways for EK-Q15CG-ST-...)

Versioni / Versions

- EK-Q15CG-BI (tela bianca, white canvas)
- EK-Q15CG-NE (tela nera, black canvas)
- EK-Q15CG-ST-BI (stereo-tela bianca, stereo-white canvas)
- EK-Q15CG-ST-NE (stereo-tela nera, stereo-black canvas)
- EK-Q15CG-100V-BI (100V-tela bianca, 100V-white canvas)
- EK-Q15CG-100V-NE (100V-tela nera, 100V-black canvas)

EK-Q15CG-R-...
EK-Q15CG-R-100V-...**Descrizione / Description**

Piccoli, moderni, e minimali con contenuti acustici e tecnologici di alto livello. Il risultato estetico è all'altezza delle esigenze di stile più rigorose. Un insieme di suono e design caratteristica questo oggetto, portando il suono nelle stanze senza farsi notare ma coinvolgendo chi lo vive, regalando emozioni.

Small, modern, minimalist, with acoustic and technological content of high quality. The aesthetic result meets the expectations of the most rigorous needs. Sound and design are the best marks of this small object, bringing sound to any room without being noticed, but it can involve the listeners so much.

Dimensioni / Dimensions: L 150 x H 150 x P 55 (mm)

Caratteristiche tecniche / Technical features

- **Tipo / Type:** da incasso a cartongesso, raso-muro / in-wall for walls made of plasterboard
- **Caricamento / system:** libero / free-air
- **N° vie / No.of ways:** 2
- **Potenza nominale / Power:** 50 W
- **Impedenza / Impedance:** 8 Ω
- **X-over:** 2 kHz
- **Risposta in freq. / Freq. Resp.:** 60-21 kHz
- **Sensibilità / Sensitivity:** 89 dB
- **Altoparlanti / Drivers:** coax D.130mm - 2 vie / coax D.130mm - 2 ways

Versioni / Versions

- EK-Q15CG-R-BI (tela bianca, white canvas)
- EK-Q15CG-R-NE (tela nera, black canvas)
- EK-Q15CG-R-100V-BI (tela bianca, white canvas)
- EK-Q15CG-R-100V-NE (tela nera, black canvas)

EK-Q15CG-HT-...**Descrizione / Description**

Piccoli, moderni, e minimali con contenuti acustici e tecnologici di alto livello. Il risultato estetico è all'altezza delle esigenze di stile più rigorose. Un insieme di suono e design caratteristica questo oggetto, portando il suono nelle stanze senza farsi notare ma coinvolgendo chi lo vive, regalando emozioni.

Small, modern, minimalist, with acoustic and technological content of high quality. The aesthetic result meets the expectations of the most rigorous needs. Sound and design are the best marks of this small object, bringing sound to any room without being noticed, but it can involve the listeners so much.

Dimensioni / Dimensions: L 150 x H 150 x P 70 (mm)

Caratteristiche tecniche / Technical features

- **Tipo / Type:** da incasso a cartongesso, raso-muro / in-wall for walls made of plasterboard
- **Caricamento / system:** libero / free-air
- **N° vie / No.of ways:** 2
- **Potenza nominale / Power:** 90rms-150max
- **Impedenza / Impedance:** 8 Ω
- **X-over:** 2 kHz
- **Risposta in freq. / Freq. Resp.:** 45-21 kHz
- **Sensibilità / Sensitivity:** 89 dB
- **Altoparlanti / Drivers:** coax D.130mm - 2 vie / coax D.130mm - 2 ways

Versioni / Versions

- EK-Q15CG-HT-BI (tela bianca, white canvas)
- EK-Q15CG-HT-NE (tela nera, black canvas)

EK-Q15M-...

EK-Q15M-ST-...

EK-Q15M-100V-...

EK-Q15M-HT-...

Descrizione / Description

Piccoli, moderni, e minimali con contenuti acustici e tecnologici di alto livello. Il risultato estetico è all'altezza delle esigenze di stile più rigorose. Un insieme di suono e design caratteristica questo oggetto, portando il suono nelle stanze senza farsi notare ma coinvolgendo chi lo vive, regalando emozioni.

Small, modern, minimalist, with acoustic and technological content of high quality. The aesthetic result meets the expectations of the most rigorous needs. Sound and design are the best marks of this small object, bringing sound to any room without being noticed, but it can involve the listeners so much.

Dimensioni / Dimensions: L 250 x H 250 x P 80 (mm)

Caratteristiche tecniche / Technical features

- **Tipo / Type:** da incasso a muro / in-wall
- **Caricamento / system:** reflex
- **N° vie / No.of ways:** 2
- **Potenza nominale / Power:** 50 W
- **Impedenza / Impedance:** 8 Ω
- **X-over:** 3.5 kHz (2 kHz per EK-Q15M-HT-...) / 2 kHz for EK-Q15M-HT-...)
- **Risposta in freq. / Freq. Resp.:** 65-20 kHz (50-21 kHz per EK-Q15M-HT-...) / (50-21 kHz for EK-Q15M-HT-...)
- **Sensibilità / Sensitivity:** 88 dB (87 dB per EK-Q15M-HT-...) / (87 dB for EK-Q15M-HT-...)
- **Altoparlanti / Drivers:** coax D.100mm - 2 vie / coax D.100mm - 2 ways

Versioni / Versions

- EK-Q15M-BI (tela bianca, white canvas)
- EK-Q15M-NE (tela nera, black canvas)
- EK-Q15M-ST-BI (stereo-tela bianca, stereo-white canvas)
- EK-Q15M-ST-NE (stereo-tela nera, stereo-black canvas)
- EK-Q15M-100V-BI (100V-tela bianca, 100V-white canvas)
- EK-Q15M-100V-NE (100V-tela nera, 100V-black canvas)
- EK-Q15M-HT-BI (tela bianca, white canvas)
- EK-Q15M-HT-NE (tela nera, black canvas)

COLORI DISPONIBILI / COLOURS AVAILABLE

Finitura telaio / chassis finishing: verniciato bianco, verniciato nero / white painted, black painted.

Tessuto griglia / Grille cloth: bianco, nero, sabbia / white, black, beige

Note / Notes: *Il tessuto della griglia può essere cambiato su richiesta. **Senza indicazione in fase d'ordine, verranno forniti i colori standard (tessuto griglia bianco con telaio alluminio bianco o lucido, nero con telaio in alluminio anodizzato nero o nero, sabbia con telaio in alluminio anodizzato) / *Grille cloth can be changed on demand. **Without indication when ordering, standard colours will be supplied (white grille cloth with white or polished alu chassis, black with black or black anodized alu chassis, beige with anodized alu chassis).

N.B. Su richiesta possono essere verniciati con altri colori RAL, con maggiorazione sul prezzo di listino / On demand, they can be painted with other RAL colours, with a surcharge on the list price.

TABELLA RIEPILOGATIVA / SUMMARY TABLE

DIFFUSORI ACUSTICI DA / SPEAKERS BY laboratorioaudio

PREFISSO PREFIX	SERIE SERIES	INSTALLAZIONE INSTALLATION		VARIANTE TYPE				COLORE TELAIO FRAME COLOUR					COLORE TELA CANVAS COLOUR			DESCRIZIONE DESCRIPTION	DIMENSIONI DIMENSIONS LxHxP (mm)			
				HT	ST	R	100V	LN	LB	LA	AS	AN	BI	NE	SA					
EK	Q10-...	CG	cartongesso plaster/pare- pboard												•	•	•	Diffusore acustico da incasso per cartongesso, Plasterboard built-in speaker 50W, 80-16KHz	100x100x53	
	Q15-...	CG	cartongesso plaster/pare- pboard	•	•	•	•									•	•	•	Diffusore acustico da incasso per cartongesso, Plasterboard built-in speaker 50W, 60-21KHz	150x150x70
		M	muratura wall of bricks	•	•		•									•	•	•	Diffusore acustico da incasso per muratura, Built-in wall speaker (for wall made of bricks) 50W, 65-20KHz	150x150x70
		W	parete wall					•	•			•	•			•	•		Diffusore acustico per installazione a parete, Wall installation speaker 50W, 60-21KHz	150x150x70
		K	superficie surface					•	•			•	•			•	•		Diffusore acustico per installazione su superficie, Surface mount speaker, 50W, 50-21KHz	150x150x74
	Q20-...	W	parete wall					•	•			•	•			•	•		Diffusore acustico per installazione a parete, Wall installation speaker, 65W, 50-21KHz	200x200x61
		K	superficie surface					•	•			•	•			•	•		Diffusore acustico per installazione su superficie, Surface mount speaker, 65W, 50-21KHz	200x200x61

Esempio codifica / coding example

EK	Q15	K	LB	BI	Speaker Q15 per installazione su superficie con telaio laccato bianco e tela bianca Q15 speaker for surface installation with white painted frame and white canvas
PREFISSO PREFIX	SERIE SERIES	INSTALLAZIONE INSTALLATION	COLORE TELAIO FRAME COLOUR	COLORE TELA CANVAS COLOUR	DESCRIZIONE DESCRIPTION

www.ekinex.com



Maggiori informazioni
More information

Nota. A causa del continuo incremento prestazionale, le caratteristiche possono mutare senza preavviso.

Note. Due to the continue research and development, these information are subject to change without notice.